



metal arsenal®

Metal Arsenal s.r.o.

- více než 30 let na trhu
- zkušenosti v oblasti kovovýroby a výroby z povrstvených textilií

Značka ECCOTARP

- vývoj, výroba a prodej speciálních produktů pro hasiče a do průmyslu
- standardní produktové řady + zakázková výroba
- produkty slouží především k záchytu unikajících nebezpečných látek – záchytné vany, velkokapacitní nádrže, úkapové podložky, apod.

Oblasti použití

- havarijní situace – nehody na silnicích, na železnici, dekontaminace, apod.
- bezpečné skladování - průmyslové haly a sklady
- transport a logistika, přečerpávání, apod.
- další oblasti, kde je důležité zabránit únikům nebezpečných látek do okolí ...

Produkty ECCOTARP jsou distribuovány do více než 25 zemí po celém světě – především do Německa, Francie, USA, aj.

Produkty ECCOTARP – všeobecné vlastnosti

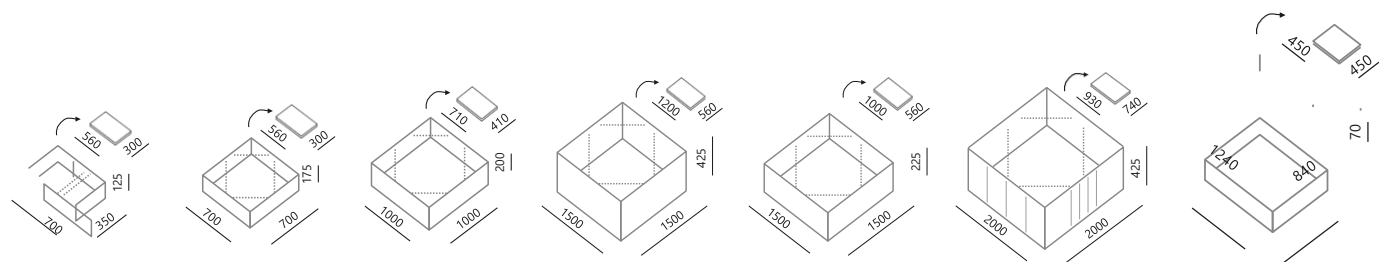

široký rozsah objemů a velikostí

teplotní rozsah použití
-30 °C až +70 °C

široká chemická odolnost

rychlá aplikace

ukazatel výšky hladiny

skládací a tvarovatelná konstrukce

snadná manipulace

opakované použití

možnost zakázkové výroby

NOVINKA
Produktová řada ReccoPro



Produktové portfolio ECCOTARP



Skládací záchytná vana ECCOTARP



Skládací záchytná vana CARGO



Skládací záchytná vana RAIL



Skládací záchytná vana ANTISTATIC



Pohotovostní vana EC



Skládací záchytná vana FASTER



Velkoplošná vana LARGE



Velkoplošná vana HEAVY DUTY



Karanténní kontejner na elektromobily



Velkokapacitní nádrž



Samonosná nádrž

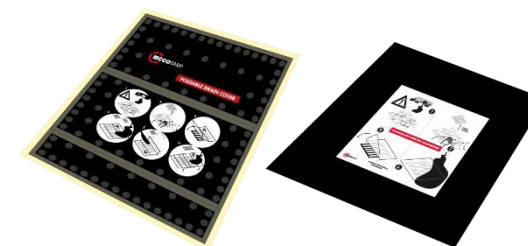

Kanalizační ucpávky



Elektrické a mechanické navíječe požárních hadic



Sorbentní vozíky



Průmyslový záchytný trychtýř



Magnetické těsnící záplaty

Skládací záchytná vana ECCOTARP

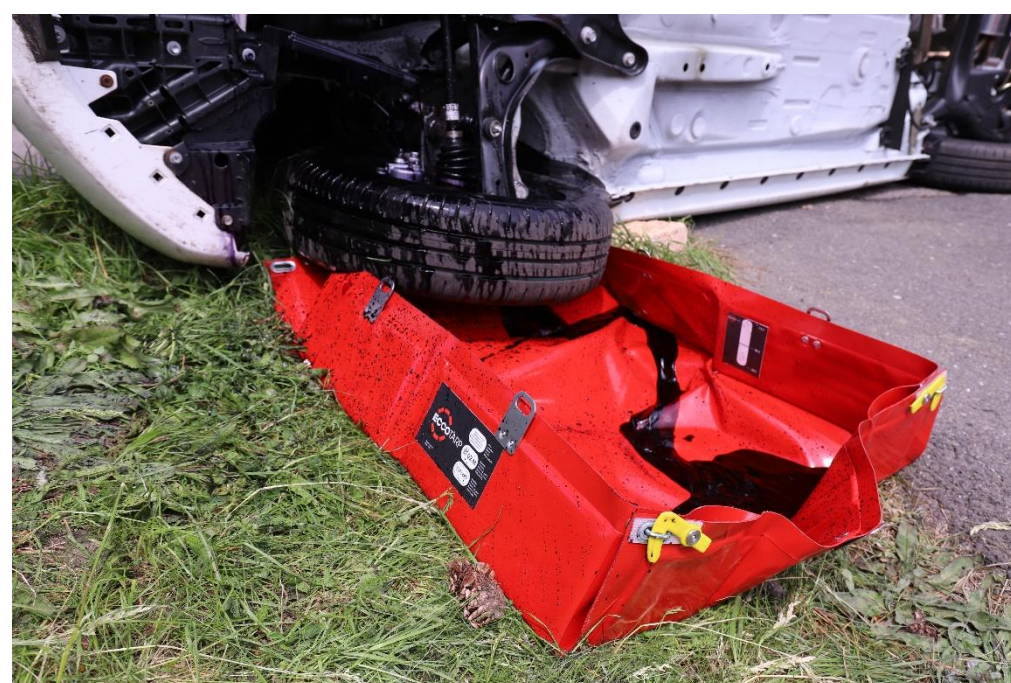

- všestranné použití
- skládací tvarovatelná konstrukce
- rychlé sestavení
- mnoho velikostí a objemů
- manipulační popruhy
- široká chemická odolnost

Skládací záchytná vana CARGO



- vana přesně kopírující tvar palety
- pro bezpečnou přepravu nebo skladování nádob na paletách
- rychlá a jednoduchá aplikace
- u verze PLUS postranní manipulační ucha
- široká chemická odolnost

Skládací záchytná úkapová vana FASTER



- rolovací konstrukce pro extrémně rychlé nasazení do akce
- mnoho rozměrových variant
- verze s pevnými a lomenými výztuhami
- oka v rozích pro možnost zavěšení
- ideální pro odkládání znečištěných oděvů nebo nářadí, pro skladování menších nádob, záchyt drobnějších úkapů, mytí nebo dekontaminaci nářadí a nástrojů apod.

Skládací záchytná vana RAIL

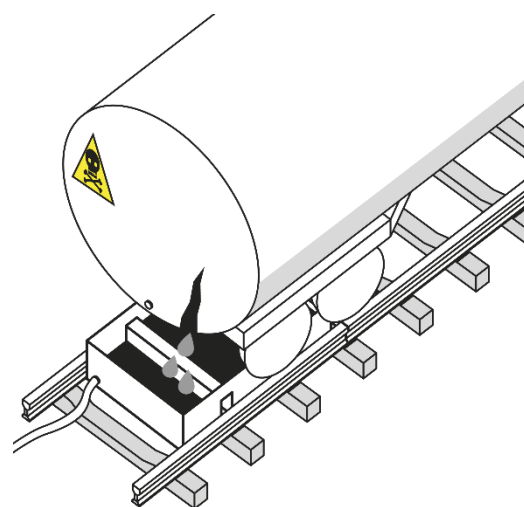
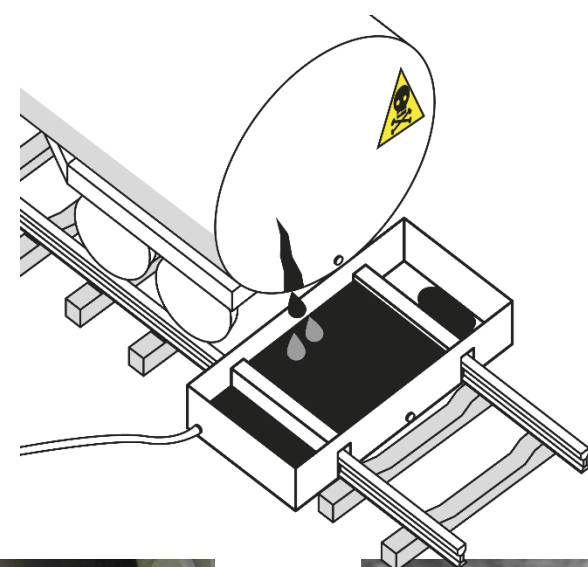
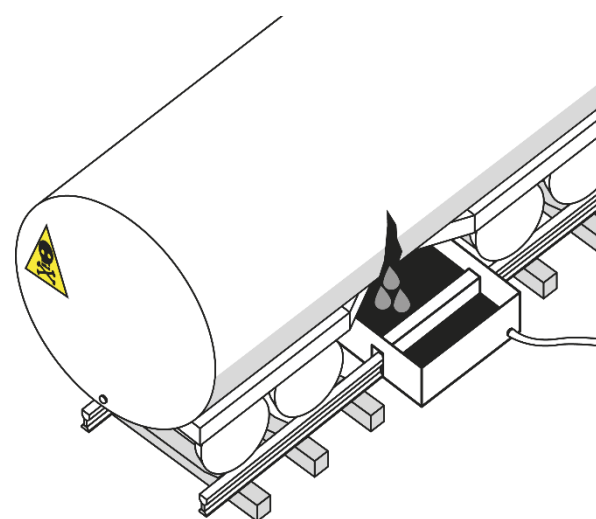
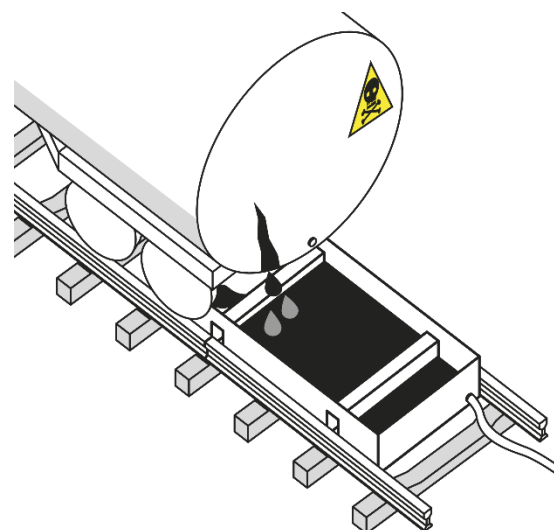

- speciálně navržená konstrukce pro použití v drážním kolejišti (rozchod 1435 mm)
- rychlé sestavení
- objem 800 litrů
- 3 výpustné příruby pro odvod zachycených tekutin z každé sekce vany zvlášť
- ideální využití např. při nehodách na železnici, na nádražích, v železničním depu, při odstávce naplněných vlakových cisteren, apod.

Velkoobjemové nádrže



Velkokapacitní nádrž se skládací konstrukcí

- ideální pro hašení lesních požárů pomocí bambi vaku
- objem 5 000 – 50 000 litrů
- chemicky odolný materiál
- skládací konstrukce šetří místo při skladování a přepravě

Samostojná nádrž

- použití jako zásobník vody, pro přečerpávání, pro sběr nebezpečných látek, jako karanténní nádrž apod.
- objem 1 000 – 5 000 litrů
- zavažené polypropylenové desky drží sestavenou nádrž i když je prázdná

Záchytný trychtýř a úkapová podložka

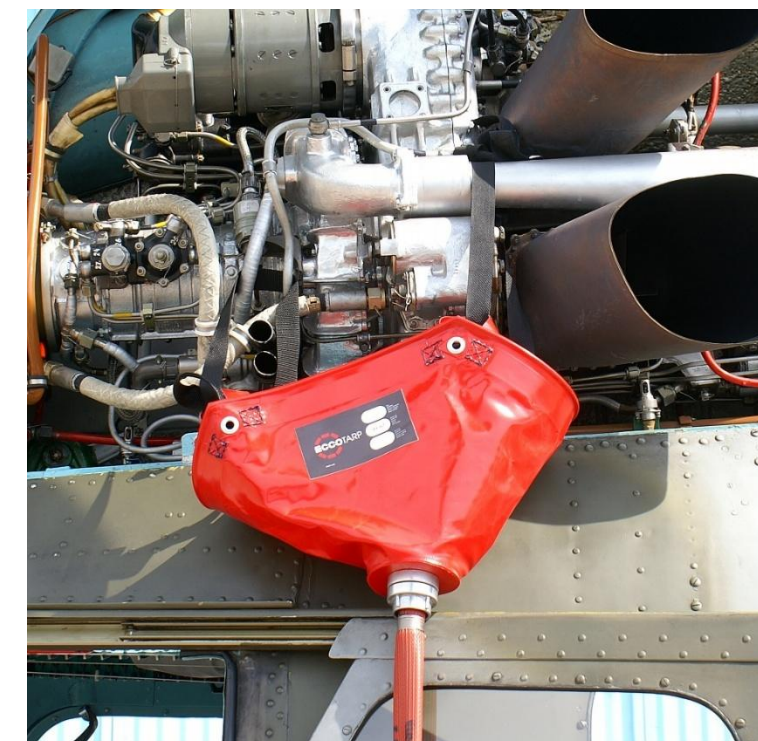

- pro záchyt drobných úkapů
- více rozměrových variant
- více typů savých vložek – univerzální, hydrofobní, chemická
- oka v rozích umožňují zavěšení

- pro záchyt drobných úkapů v těžko dostupných místech
- chemicky odolný materiál
- 4 ucha v rozích pro možnost zavěšení a snadnou manipulaci
- 2 velikosti – 10 a 140 litrů

Pohotovostní vana EC



- blesková připravenost
- na pevný i kapalný odpad
- chemicky odolný materiál
- nízká cena
- výhodné balení po 5ti kusech

Magnetické těsnící záplaty



SILIKON



okamžitě utěsní
praskliny na
cisternách, sudech,
apod

Vysoká teplotní odolnost:
-80 °C až +280 °C

Široká chemická odolnost

Netoxický, zdravotně nezávadný materiál:
vhodný pro lakovny, lékařský, chemický, lodní
průmysl, laboratoře, apod.

POLYURETAN



Vysoká mechanická odolnost:
proti oděru a mechanickému namáhání

Velmi dobrá teplotní odolnost:
-55 °C až +110 °C

Vhodná pro:
ropný, petrochemický, automobilový a těžební
průmysl, logistiku, apod

Magnetické těsnící záplaty



mimořádně
vysoká
přítlačná
magnetická síla
až 17 kg



ráčny s
popruhy pro
zvýšení
přítlačné síly
ZDARMA



speciální
transportní
obal pro
potlačení
magnetické síly
ZDARMA





Magnetická kanalizační ucpávka MDC

- lehká, skladná, ohebná
- opakovaně použitelná
- na všechny ocelové nebo ocelolitinové kanalizační vpusti
- více rozměrových variant

Flexibilní kanalizační ucpávka FDC

- vhodná na všechny typy vpustí včetně vpustí s bočním vtokem
- chemicky odolný materiál
- zvýšená účinnost vlivem hydrostatického tlaku

Nitrilová kanalizační ucpávka NDC

- vysoce flexibilní ucpávka
- dokonalá přilnavost k povrchu
- široká chemická odolnost
- více rozměrových variant



Skládací posypový vozík SDC 03 Plus

- pro všechny typy běžně používaných sorbentů
- skládací konstrukce šetří místo při skladování a přepravě
- chemicky odolný materiál
- objem násypky 65 litrů
- magnetické prvky pro komfortnější ovládání



Plechový posypový vozík SDC 05

- Stále naplněný = okamžitá připravenost k zásahu
- plechová konstrukce chrání sorbent uvnitř vozíku proti navlhnutí
- objem násypky 65 litrů
- pro všechny typy běžně používaných sorbentů

NOVÉ MATERIÁLY- ReccoPro



Non-toxic



Recyclable



Durable



Chemically
Resistant



Oil-resistant



Temperature
Resistant



ReccoPro HardGuard

- ✓ **extrémní mechanická odolnost**
- ✓ netoxický, zdravotně nezávadný – neobsahuje chlor
- ✓ recyklovatelný
- ✓ bez problémů odolává opakovaným přejezdům a jinému mechanickému zatížení



ReccoPro ChemGuard

- ✓ **vysoká chemická odolnost**
- ✓ netoxický, zdravotně nezávadný – neobsahuje chlor
- ✓ recyklovatelný
- ✓ spolehlivý záchyt i těch nejagresivnějších chemických látek

Produktová řada ReccoPro



DRIVE THROUGH

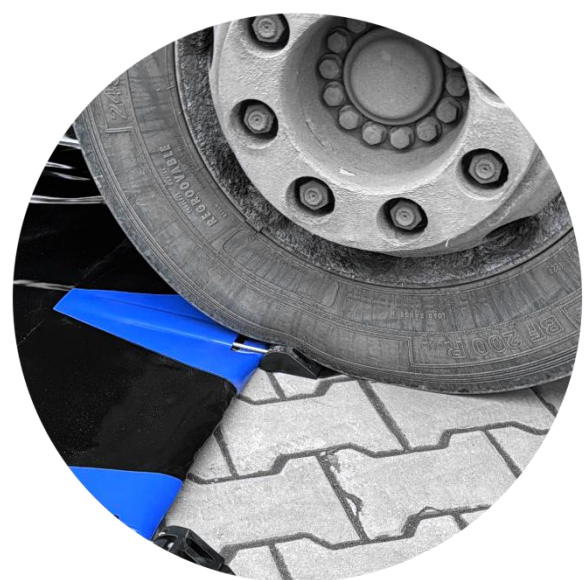

IBC

INDUSTRY



Smart-Up
Lock



Leak
Proof Seal



Non-toxic



Recyclable



Durable



Chemically
Resistant



Oil-resistant



Temperature
Resistant

Typ: odolné skládací záchytné vany

Použití:

- ✓ okamžitý záchyt nebezpečných látek při nehodě
- ✓ bezpečné skladování sudů, barelů nebo IBC kontejnerů
- ✓ mytí nebo dekontaminace vozidel

Materiál: ReccoPro HardGuard

- ✓ netoxický
- ✓ recyklovatelný
- ✓ vysoce mechanicky odolný

Speciální vlastnosti:

- ✓ Smart-Up Lock boční vzpěry – rychlý a snadný nájezd/výjezd z vany
- ✓ Leak Proof Seal šrouby s těsněním – ochrana před protečením i při maximálním naplnění vany

Elektrický navíječ požárních hadic



ET-ROLLER 6



ET-ROLLER 7



Elektrický: výkonný elektromotor napájený dvěma akumulátory Milwaukee
Univerzální: pro požární hadice až do velikosti 6"

Rychloupínací mechanismus pro výměnu nosičů pro navíjení různých typů požárních hadic

Výkonný: navíjí rychlostí 1 metr za sekundu

Komfortní: stabilní čtyřkolový podvozek pro snadné navíjení těžkých požárních hadic bez námahy a bolesti zad a rukou

Skládací: snadná přeprava

Robustní: odolná ocelová konstrukce

Bezpečný: inovativní vodící cívka s integrovaným bezpečnostním prvkem

Z praxe



Samostojná skládací nádrž



Skládací záchytná vana CARGO



Skládací záchytná vana RAIL



Skládací posypový vozík SDC 03 Plus



Skládací záchytná vana ECCOTARP



Skládací záchytná vana LARGE

Contact



METAL ARSENAL s.r.o.

Vlastník značky Eccotarp

Poděbradova 1920
289 22 Lysá nad Labem
Česká republika

E-mail: info@eccotarp.com

www.eccotarp.com

WEB



YT



METAL ARSENAL[®]

ECCOTARP BRAND'S OWNER

www.metalarsenal.eu



www.eccotarp.com